

# TRANSPORTGUT-SICHERUNG FÜR DIE HOLZ-/PLATTENINDUSTRIE





## Systemlösungen für die Holz-/Plattenindustrie

Für Neuinstallationen oder Integration in bestehende Produktionslinien

### Unsere Leistungen

- Umfassende Beratung
- Professionelle Projektunterlagen
- Entwicklung Ihrer Maschine auf modernsten 3D-CAD-Arbeitsplätzen
- Montage und Abnahme in unserem Hause
- Integration und Inbetriebnahme in Ihrer Fertigungslinie
- Anwenderfreundliche Betriebsanleitungen
- Garantierter Service
- Schulung des Bedienungs- und Unterhaltspersonals
- Garantierte Ersatzteilversorgung



### Flexible Lösungen . . .



. . . mit Polyester-Band (PET)



. . . mit Stahlband

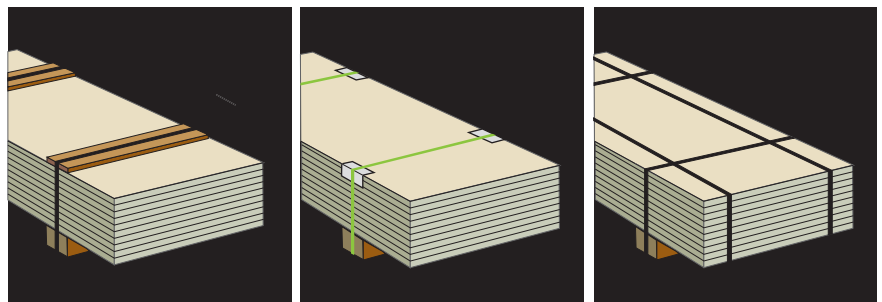

## Systemlösungen zum Umreifen von gestapelten Platten Querumreifen



### Mit hochfesten Polyesterbändern

- Maschine zum Querumreifen mit
- Kantholzzuführung unten
  - Schutzzeckenzuführung oben

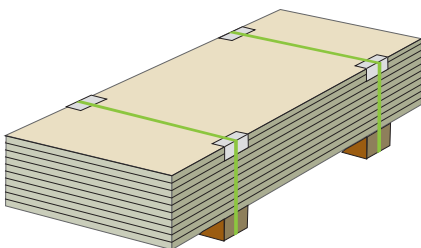



## Mit Stahlbändern

- Maschine zum Querumreifen mit
- Magazin (2-fach) für Kanthölzer
  - Schutzzeckenzuführung

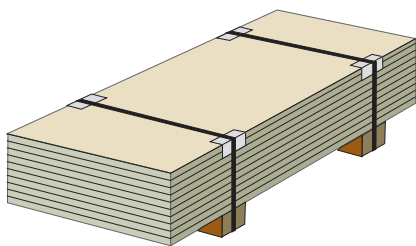

## Längs- und Querumreifen

### Wahlweise mit hochfesten Polyesterbändern oder Stahlbändern

Anlage mit drei Maschinen

- 1 Maschine zum Längsumreifen mit oder ohne Paletten
- 2 Maschine zum Querumreifen von Packstücken auf Paletten
- 3 Maschine zum Querumreifen von Packgütern mit Kanthölzern unten
- 4 Kantholzautomat
- 5 Kantholzzuführung

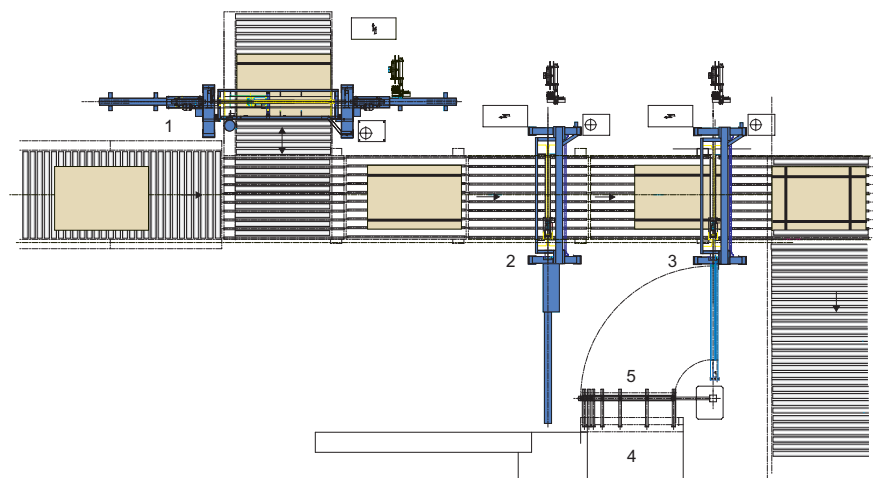
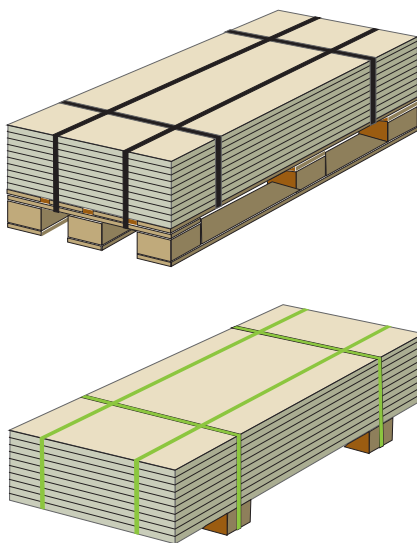



## Für verschiedene, definierte Stapelbreiten

---

### Wahlweise mit hochfesten Polyesterbändern oder Stahlbändern

Automatisches Umreifen verschiedener, definierter Stapelbreiten

- Wahlweise mit
- Kantholz/Schutzbretter
  - Kantholz/Schutzecken

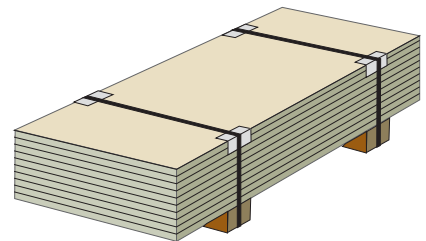
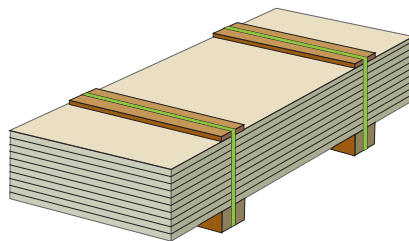

## Systemlösungen

Halbautomatische und manuelle Lösungen  
für stationäres und mobiles Umreifen

### Mit Polyesterband oder Stahlband

1  
Halbautomatisches Umreifen

### Mit Polyesterband

2, 3  
Mobiles Umreifen mit Akku-  
angetriebenen Handapparaten

### Mit Stahlband

4  
Handapparat zum manuellen  
Spannen und Verschliessen







ORGAPACK GmbH  
Packaging Technology

Silberstrasse 14  
CH-8953 Dietikon  
Telefon +41 44 745 50 50  
Fax +41 44 745 52 16  
pt@orgapack.com  
www.orgapack.com

Zertifikat ISO 9001 / EN 29001